

СЧЁТЧИК БАНКНОТ

UA ЛІЧИЛЬНИК БАНКНОТ

KZ БАНКНОТТАР ЕСЕПТЕГІШІ

www.dors.com

МОСКВА и ЦЕНТРАЛЬНЫЙ РЕГИОН:

ООО «ДОРС» осуществляет оптовую, розничную продажу и сервисную поддержку банковского оборудования в Центральном регионе Российской Федерации.

ООО «ДОРС»

111141, ул. 1-я Владимирская, 26 А

Тел.: +7 (495) 725-23-23; 725-23-25 info@dors.ru

РЕГИОНАЛЬНЫЕ ЦЕНТРЫ ПРОДАЖ И СЕРВИСНОЙ ПОДДЕРЖКИ:

Екатеринбург и Уральский регион

ООО «ДОРС Екатеринбург»

620089, г. Екатеринбург, ул. Родонитовая, 12, оф. 1

Тел.: +7 (343) 220-30-61

info@ekt.dors.com

Ростов-на-Дону и Южный регион

ООО «ДОРС Ростов»

344012 г. Ростов-на-Дону, ул. Стадионная, 9.

Тел.: +7 (863) 232-34-11; 232-26-37;
232-26-58

info@rst.dors.com

Самара и Поволжский регион

ООО «ДОРС Самара»

443013, г. Самара, проспект Карла Маркса, д. 63

Тел.: +7 (846) 241-45-05; 241-04-64

info@smr.dors.com

«ДОРС Қазақстан» ЖШС

050000, Алматы қаласы, Қайырбеков көшесі, 17

Тел./факс: +7 (727) 382-47-57;

+7 (727) 382-44-76

www.dors.kz e-mail: info@dors.kz

Новосибирск, Западно-Сибирский и Дальневосточный регионы

ООО «ДОРС Новосибирск»

630075, Новосибирск, ул. Богдана Хмельницкого, 7/1

Тел./факс: +7 (383) 210-5570;
210-5571;
210-5572

info@nsk.systema.biz

С.-Петербург и Северо-Западный регион

ООО «ДОРС СПб»

197342, г. Санкт-Петербург, ул. Торжковская, 5, Бизнес центр «ОПТИМА», офис 517

Тел./факс: +7 (812) 325-6757;
325-6755;

Сервисный центр: +7 (812) 325-2964

e-mail: K.Smirnov@spb.dors.com

ТОВ «ДОРС Україна»

04071, м. Київ, вул. Петрівська, 19

Тел./факс: +38 044 455-90-01;

+38 044 455-90-02

www.dors.ua e-mail: info@dors.ua

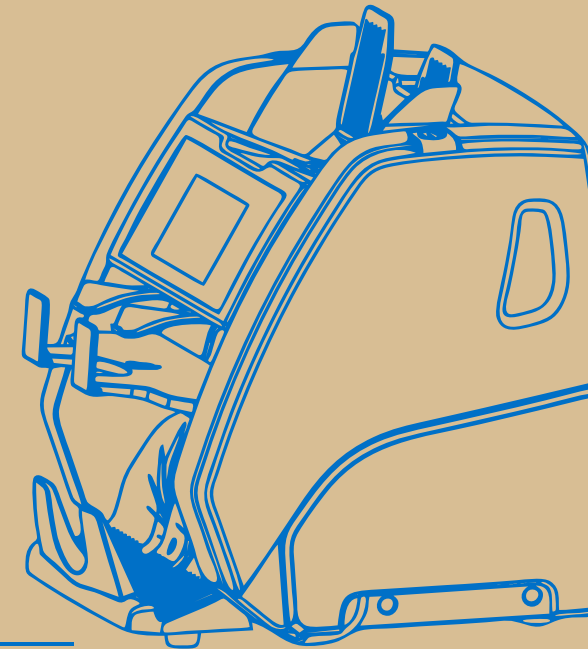

DORS®
BANKNOTE COUNTER
800

Дата изготовления:

Ⓢ Дата виготовлення: Ⓢ Дайындалган күні:

Оглавление

Введение.....	4
Технические характеристики.....	4
Меры предосторожности.....	6
Описание счётчика.....	7
Комплектность поставки.....	7
Внешний вид.....	7
Панель управления.....	8
Внешние датчики, блок датчиков тракта и переключатель....	9
Работа с изделием.....	10
Подготовка к работе.....	10
Порядок работы.....	11
Меню настройки счётчика.....	14
Детекция.....	15
Скорость счета.....	16
Информация.....	16
Лимит карманов.....	17
Печать.....	18
Подменю «ОРИЕНТАЦИЯ».....	18
Подменю «ДОПОЛНИТ.».....	21
Расширенный режим визуализации.....	21
Настройка громкости звука.....	22
Настройка яркости экрана.....	22
Сброс к заводским настройкам.....	22
Подменю «ВЫБОР ТЕМЫ».....	23
Подменю «ЯЗЫК».....	23
Функциональные клавиши.....	23
Сообщения, возникающие в процессе работы.....	40
Сообщения об ошибках.....	40
Сообщения, возникающие в процессе счёта.....	41
Обслуживание и уход.....	43
Возможные неисправности.....	44
Транспортирование и хранение.....	44
Поддержка и гарантия.....	44
Общие положения.....	44
Обновление программного обеспечения.....	45
Условия гарантийных обязательств.....	48

Введение

Уважаемый покупатель!

Благодарим Вас за выбор **DORS 800** (далее счётчик) – двухкарманного счётчика банкнот с возможностью автоматического определения подлинности и номинала банкнот, а так же их сортировки по ориентации.

Счётчик банкнот **DORS 800** разработан в **ООО «КБ «ДОРС»**, Россия, Москва, произведен компанией **DORS Industries (China) Ltd**, Китай, провинция Гуандун, г. Дунгуан, деловой центр Шилун, Информационно-индустриальный парк Шилун, строение 17.

Счётчик предназначен для пересчёта и фасовки российских рублей, украинских гривен, казахских тенге, долларов США, Евро, английских фунтов, китайских юаней и других валют (в зависимости от комплектации) с определением их подлинности, номинала и суммы, где принятие решения о достоверности банкноты производится на основе интегральной оценки всех этих показателей.

Технические характеристики

Емкость подающего кармана¹, не более..... 500 банкнот
 Емкость приёмного кармана, не более..... 200 банкнот
 Емкость кармана отбраковки, не более..... 100 банкнот
 Скорость пересчёта банкнот (±10%)..... 600/900/1200/1500 бн./мин
 Размеры банкнот (ШхДхТол.)..... 100—190 мм, 58—90 мм, 0,05—0,2 мм
 Количество банкнот, задаваемых в пачке..... 1—999
 Механизм подачи банкнот..... роликовый, фрикционного типа
 Датчики..... линейка фоточувствительных элементов с подсветкой в инфракрасном излучении (ИК) и видимом свете, встроенная система определения валюты и номинала, а также проверки признаков подлинности.

– Датчики для проверки в ультрафиолетовом излучении (УФ) на длине волны 370 нм: в проходящем излучении – 2 шт, в падающем излучении – 2 шт.

– Датчик магнитных свойств банкноты – многоканальный, индуктивного типа, с контролем центральной и боковых областей банкноты.

Дисплей..... TFT LCD, 480x272, High Color (64К цветов), размер активной области по диагонали 4,3", с датчиком нажатия резистивного типа

Источник питания..... 100-240 В, ~50/60 Hz

Потребляемый ток, не более..... 2А (100 В) -1А (240 В)

Рабочий диапазон температур..... от 10°C до 35°C

Относительная влажность воздуха

при температуре 25°C..... от 40% до 80%

Атмосферное давление..... от 84 до 107 кПа
 (от 630 до 800 мм рт. ст.)

Габаритные размеры (не более, мм):

Высота..... 345

Ширина..... 305

Глубина..... 295

Масса без упаковки, не более..... 10 кг

Масса в упаковке, не более..... 13,0 кг

Срок службы*..... 7 лет

¹ Здесь и далее емкости карманов (подающий, приёмный, отбраковки) приведены для новых банкнот. Емкости карманов зависят от степени изношенности банкнот, поэтому не рекомендуется использовать максимальные значения емкостей карманов для изношенных и ветхих банкнот.

* «ДОРС» устанавливает официальный срок службы на счётчик - 7 лет при условии соблюдения правил эксплуатации. Учитывая высокое качество, надежность и степень безопасности счётчика **DORS 800** фактический срок эксплуатации может значительно превышать официальный.

Меры предосторожности

Для обеспечения долговечной и надежной работы счётчика рекомендуется выполнять следующие требования по эксплуатации и технике безопасности:

1 Вращающиеся детали счётчика представляют потенциальную опасность для пользователя. Не касайтесь приводного механизма. Это может привести к получению травмы. При работе со счётчиком рекомендуется убирать длинные волосы и не надевать украшения и одежду свободного покроя.

2 Не касайтесь счётчика, электрической вилки и сетевого шнура мокрыми руками, т.к. это может привести к поражению электрическим током.

3 При закрывании верхней крышки обратите внимание на то, чтобы не прищемить пальцы. При работе с открытой верхней крышкой убедитесь в её устойчивом положении. Внезапное закрывание крышки может привести к получению травмы.

4 Не допускайте попадания влаги и металлических предметов внутрь счётчика.

5 Для подключения счётчика к электрической сети используйте розетку, имеющую контакт защитного заземления (PE). Розетка должна быть расположена в прямой доступности для пользователя.

6 Запрещается использовать сетевой шнур, не входящий в комплект поставки. Не тяните за сетевой шнур при его отключении от электрической розетки, не перегибайте, не сжимайте и не скручивайте сетевой шнур.

7 Когда счётчик не используется продолжительное время, его сетевой выключатель должен находиться в положении «0». После завершения работы выключайте счётчик из сети.

8 Счётчик необходимо устанавливать на ровную горизонтальную поверхность.

9 Не рекомендуется использовать счётчик в условиях экстремально низких или высоких температур, высокой влажности и подвергать его воздействию прямых солнечных лучей.

10 Не выключайте питание счётчика, не отключайте его от электрической розетки и не открывайте верхнюю крышку в процессе работы счётчика. Несоблюдение этого требования может привести к повреждению счётчика.

11 Перед очисткой датчиков тракта, убедитесь в отключении питания счётчика.

12 При установке счётчика необходимо учитывать, что высокая запыленность может отрицательно сказаться на его работе.

13 При установке и использовании счётчика обеспечьте наличие свободного пространства, достаточного для открывания верхней части, а также доступа к тракту.

14 Не устанавливайте счётчик там, где он может подвергнуться воздействию копоти или пара. Это может привести к замыканию или пожару.

Описание счётчика

Комплектность поставки:

Счётчик банкнот DORS 800	1 шт.
Сетевой кабель.....	1 шт.
Стилус.....	2 шт.
Кабель USB (тип А-В).....	1шт.
Руководство по эксплуатации.....	1 шт.
Упаковка.....	1 комплект
Направляющие банкнот.....	2 шт.
Кисть флейцевая.....	1 шт.
Салфетка сухая.....	1 шт.

Внешний вид

Рис. 1

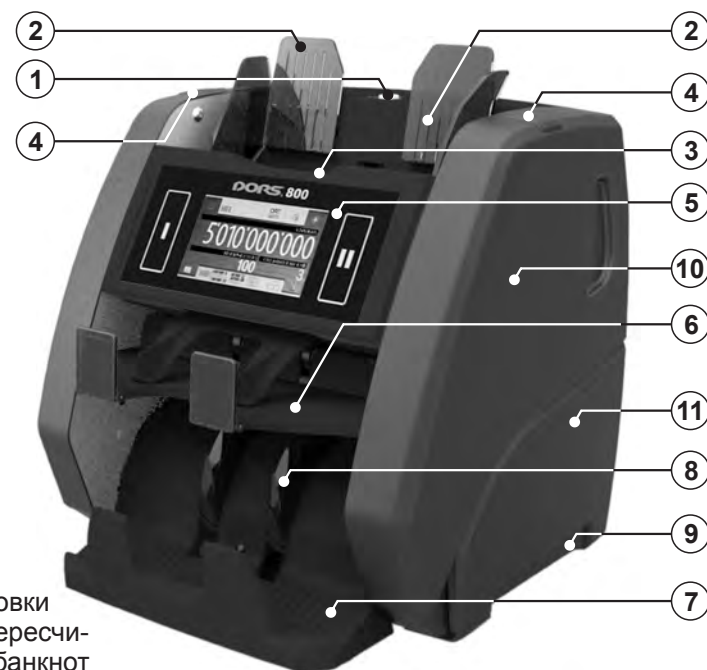

- | | |
|---|---------------------------------------|
| 1 Винт установки толщины пересчитываемых банкнот | 7 Приемный карман |
| 2 Направляющие банкнот | 8 Колеса укладчика |
| 3 Подающий карман | 9 Ручки для переноски счётчика |
| 4 Клавиши фиксации верхней части | 10 Верхняя часть |
| 5 Панель управления | 11 Основание |
| 6 Карман для отбракованных банкнот (карман отбраковки) | |

Внешний вид

Рис. 2



- 9 Ручки для переноски счётика
- 12 Сетевой выключатель
- 13 Плавкий предохранитель
- 14 Разъем для подключения сетевого кабеля
- 15 Разъем для подключения внешнего принтера или подключения к видеонаблюдению
- 16 Разъем USB для подключения к персональному компьютеру
- 17 Разъем для подключения выносного индикатора

Панель управления



Рис. 3

- 1 Сенсорные клавиши старта/выбора пользователя
- 2 Цветной дисплей с функцией «Touch-screen»

Внешние датчики, блок датчиков тракта и переключатель

Для открытия тракта одновременно нажмите на клавиши фиксации верхней части (см. поз. 4 Рис. 1) и, придерживая за углубления на корпусе, потяните на себя верхнюю часть счётика (см. поз. 10 Рис. 1) до упора. Для закрытия тракта переместите верхнюю часть от себя до щелчка.

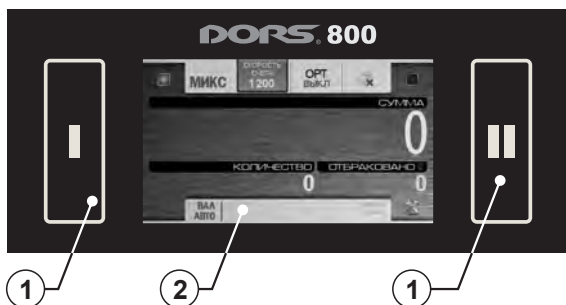
Внешние датчики, датчики тракта и переключатель представлены на Рис.4, Рис. 5, Рис. 6, Рис. 7.

Рис. 4



- 1 Датчик подающего кармана
- 2 Датчик кармана отбраковки
- 3; 4 Датчики приемного кармана



Рис. 5

- 4 УФ-датчики на просвет/входные датчики тракта
- 5 Подсветка

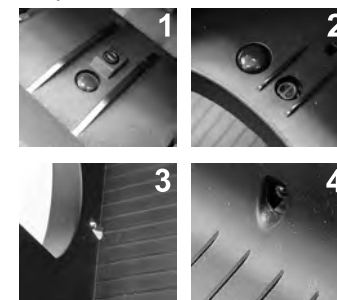

Рис. 6

- 6 Сканирующая линейка
- 7 УФ-датчики на отражение
- 8 Магнитные датчики

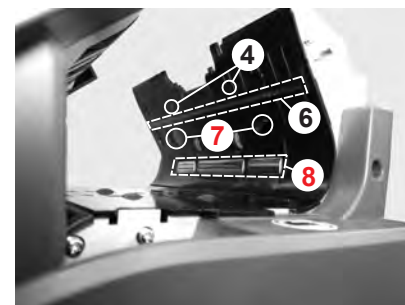
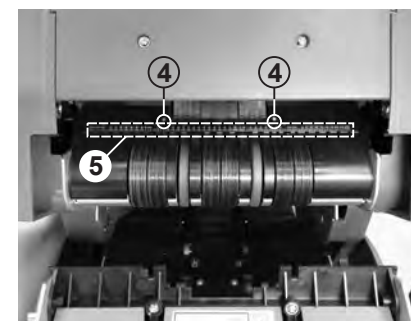

Рис. 7

- 9 Датчики тракта
10 Переключатель

Работа с изделием

Подготовка к работе

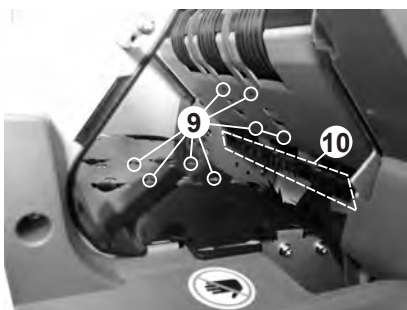
- 1 Убедитесь, что учтены меры предосторожности, указанные в соответствующем разделе настоящего руководства.
- 2 Перед началом работы установите на счётчик направляющие банкнот (поз. 2 Рис. 1), входящие в комплект поставки:
 - 2.1 Возьмите одну направляющую банкнот (поз. 2 Рис. 1), совместите выступы направляющей (см. Рис. 8) с вырезами держателя направляющей банкнот (см. Рис. 9).
 - 2.2 Движением «от себя» заведите направляющую в держатель (см. Рис. 10).
 - 2.3 Движением «вниз» до упора закрепите направляющую на держателе (см. Рис. 11).
 - 2.4 Повторите п.п. 2.1-2.3 для второй направляющей банкнот.
 - 2.5 Проверьте правильность установки направляющих банкнот – вручную переместите направляющие в стороны на максимальное и минимальное расстояние, при этом перемещение должно происходить синхронно, без заеданий.

Для снятия направляющей (например, перед транспортировкой) возьмитесь за верхнюю часть направляющей, слегка надавите «от себя» и потяните вверх.



Рис. 8



Рис. 9

Рис. 10

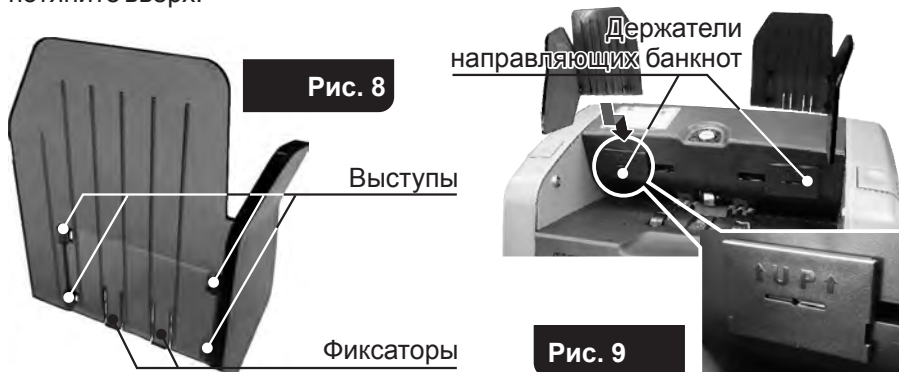

Рис. 11



- 3 Подключите счётчик к электрической сети с помощью сетевого кабеля.

Порядок работы

- 1 Убедитесь, что учтены меры предосторожности, указанные в соответствующем разделе настоящего руководства.
- 2 Включите счётчик с помощью сетевого выключателя (поз. 12 Рис. 2). После включения начнется процесс загрузки встроенного программного обеспечения и самотестирования – на графическом индикаторе (поз. 2 Рис. 3) появится изображение (см. Рис. 12). Убедитесь, что во время самотестирования перемещается индикатор загрузки (движется полоса), вращаются колеса укладчика (поз. 8 Рис. 1) и ролики подающего кармана (поз. 3 Рис. 1).

Рис. 12

Версии ПО

Версия баз валют

Индикатор загрузки



После окончания самотестирования раздается звуковой сигнал и на индикаторе отображается основное меню (см. Рис. 13):

Рис. 13

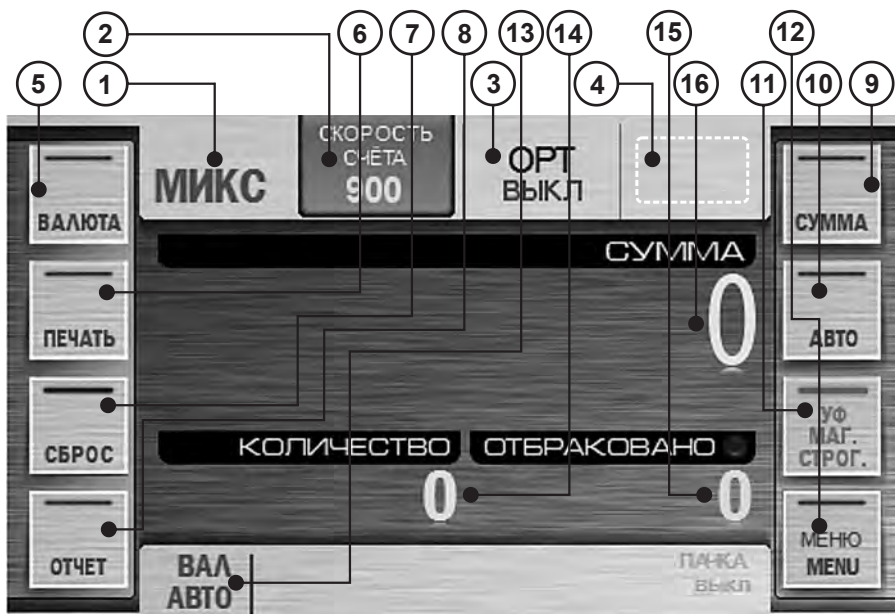

- | | |
|---|---|
| <p>1 Клавиша/индикатор режима пересчета;</p> <p>2 Клавиша/индикатор скорости счета;</p> <p>3 Клавиша /индикатор сортировки по ориентации;</p> <p>4 Клавиша вкл./выкл. режима фасовки (в режиме MIX не отображается);</p> <p>5 Клавиша выбора валюты;</p> <p>6 Клавиша печати результатов счета на принтер;</p> <p>7 Клавиша сброса показаний счета;</p> <p>8 Клавиша входа в подменю «Отчет»;</p> <p>9 Клавиша вкл./выкл. суммирования;</p> | <p>10 Клавиша автоматического/ручного старта;</p> <p>11 Клавиша вкл./выкл. УФ и магнитной детекции, оптической плотности и строгого уровня проверки подлинности банкнот;</p> <p>12 Клавиша входа в меню управления настройками счётчика;</p> <p>13 Индикатор выбранной валюты/клавиша быстрого доступа выбора валюты;</p> <p>14 Количество просчитанных банкнот;</p> <p>15 Количество обракованных банкнот;</p> <p>16 Сумма просчитанных банкнот.</p> |
|---|---|

После этого счётчик готов к счету банкнот в следующих (заводских) установках²:

- Язык интерфейса – русский;
- Валюта – автоматическое определение валюты по первой банкноте в пачке;

² При необходимости заводские установки можно изменить на требуемые пользователю.

- Режим счета - МИКС;
- Режим старта – автоматический;
- Режим суммирования – отключен;
- Фасовка – отключена (для режима МИКС не доступна);
- Скорость счета – 900 банкнот в минуту;
- Контроль УФ-люминесценции (детекция УФ-Просвет, детекция УФ-Отр) - отключен;
- Контроль магнитных меток (Магнит) – отключен;
- Контроль плотности банкноты (Плотность) - включен;
- Сортировка по ориентации (ОПТ) – отключена;
- Метод вывода информации - принтер (вручную), скорость соединения 9600;
- Расширенный режим визуализации – отключен;
- Настройка громкости звука – 50%;
- Настройка яркости экрана – 100%;
- Выбор темы – тема по умолчанию;
- Лимит приемного кармана – 200 банкнот;
- Лимит кармана отбраковки – 50 банкнот;
- Профиль пользователя – I.

- 3 Настройте зазор механизма подачи банкнот. Необходимый зазор предустановлен на заводе-изготовителе с учётом специфики пересчитываемой валюты. Однако если счётчик часто отбраковывает заведомо годные банкноты и в отчете (см. подраздел **Функциональные клавиши «Клавиша «ОТЧЕТ» Рис. 52, Рис. 53)** причины отбраковки для этих банкнот указано - **«Малый интервал в тракте», «Малый интервал в слистывателе», «Сдвоенность: плотная», «Габариты»**, то необходимо повернуть винт установки толщины пересчитываемых банкнот **1** (см. Рис. 1) по часовой стрелке – «→» (с целью уменьшения зазора).

Если же в отчете причины отбраковки для этих банкнот указано – **«Ошибка угла», «Длинная», «Габариты»**, то необходимо немного повернуть винт установки толщины пересчитываемых банкнот **1** (см. Рис. 1) против часовой стрелки – «+» (с целью увеличения зазора). Зазор между разделительными и подающими роликами должен быть таким, чтобы одна банкнота проходила между роликами свободно, а две банкноты, сложенные вместе, не проходили (см. Рис. 14).

Рис. 14

Разделительные
ролики

Подающие
ролики

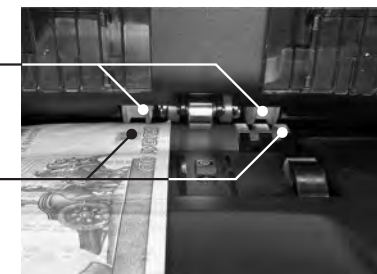

- 4 Установите направляющие банкнот по длине самой длинной банкноты из пересчитываемой пачки, подготовьте пересчитываемые банкноты (см. Примечание), аккуратно поместите пачку в середину подающего кармана, не допуская перекоса. Счётчик начинает работу автоматически. После отсчета количества банкнот, соответствующего лимиту приемного кармана, пересчёт останавливается.

После извлечения банкнот из приёмного кармана счётчик продолжит работу автоматически.

- 5 В случае возникновения ошибки, устраните ее, используя рекомендации раздела «Сообщения об ошибках».

Примечание:

Подготовьте банкноты, предназначенные для счёта, как показано на **Рис. 15**, и удалите порванные, мокрые, замасленные или загрязненные банкноты (отдельные банкноты не должны выступать из пачки).



Рис. 15

Совет: Для удобства работы с клавишами (кнопками) экрана, уменьшения требуемого усилия нажатия, точного позиционирования зоны нажатия рекомендуем использовать стилус – аксессуар в виде маленького тонкого пера, который используется для управления устройствами с сенсорным интерфейсом. Стилус упростит Вашу работу со счётчиком.

В комплекте со счётчиком поставляются стилусы для резистивных экранов (2 шт), внешний вид которых показан на **Рис. 16**.



Рис. 16

Меню настройки счётчика

Для входа в меню управления пользовательскими настройками нажмите клавишу «МЕНЮ» (см. Рис. 13). На дисплее появится меню управления пользовательскими настройками – в левой части отображаются клавиши подменю, а в правой части соответствующие параметры.

Для выхода из меню нажмите на . При этом сохранятся сделанные изменения. Для выхода без сохранения нажмите .

1 Подменю «Общие настройки» (см. Рис. 17).

Содержит две категории: «Детекция» и «Скорость счёта», так же доступны клавиши «ИНФО», «ЛИМИТ КАРМАНОВ», «ПЕЧАТЬ», «ДЕТ. СКОР.»

Детекция

Для разных режимов счёта доступны свои виды детекции. В режиме «СЧЕТ» доступны контроль УФ-люминесценции банкнот на просвет (УФ-просвет) и контроль оптической плотности банкнот (плотность). В режимах «НОМ» и «МИКС» доступны контроль УФ-люминесценции банкнот на отражение (УФ-отр), контроль магнитных меток (Магнит), строгий уровень проверки подлинности банкнот (Строгий).

УФ-просвет – режим контроля ультрафиолетовой люминесценции на просвет.

При включенном контроле ( **УФ-Просвет**), в процессе пересчета банкнот, если будет обнаружена банкнота с повышенной УФ люминесценцией (например, подделка, напечатанная на обычной бумаге), банкнота будет направлена в карман отбраковки (причины отбраковки доступны в подменю «ОТЧЕТ»).

ПЛОТНОСТЬ – контроль оптической плотности банкноты. При включенном контроле ( **ПЛОТНОСТЬ**), в процессе пересчета банкнот, если будет обнаружена слишком темная банкнота (две слипшиеся между собой банкноты) или слишком прозрачная банкнота, то она будет направлена в карман отбраковки (причины отбраковки доступны в подменю «ОТЧЕТ»).

МАГНИТ – контроль магнитных меток. При включенном контроле ( **Магнит**), в процессе пересчета банкнот, если будет обнаружена банкнота без магнитных меток, банкнота будет направлена в карман отбраковки (причины отбраковки доступны в подменю «ОТЧЕТ»).

УФ-отр – режим контроля ультрафиолетовой люминесценции на отражение.

При включенном контроле ( **УФ-Отр**), в процессе пересчета банкнот, если будет обнаружена банкнота с повышенной УФ люминесценцией (например, подделка, напечатанная на обычной бумаге), банкнота будет направлена в карман отбраковки (причины отбраковки доступны в подменю «ОТЧЕТ»).

Строгий – строгий уровень проверки подлинности банкнот.

При нормальном уровне проверяются основные признаки подлинности банкноты, при строгом ( **СТРОГИЙ**) – основные и дополнительные признаки, если таковые существуют для банкнот пересчитываемой валюты.

ВАЖНО: при установке строгого уровня проверки повышается степень контроля подлинности банкнот, но может возрасти количество остановок счёта на подлинных банкнотах, с выдачей сообщения «подозрительная».

Примечание: Не рекомендуется отключать строгий уровень проверки банкнот, если подлинность пересчитываемых банкнот не известна.



Рис. 17

Скорость счета

Позволяет пользователю выбрать любую из четырех **возможных скоростей счета (600, 900, 1200, 1500)**, выраженных в банкнотах в минуту.

Индикатор напротив выбранной скорости **подсвечивается синим цветом**.

При пересчете ветхих банкнот **рекомендуется устанавливать меньшие значения скорости (600, 900)**.

Внимание! – при включенном режиме контроля УФ-люминесценции на отражение (☐ **УФ-Отр**) доступны только две скорости счета - 600 и 900 бн/минуту.

ИНФО

Содержит информацию об идентификаторе устройства (UIN), версиях программного обеспечения (ПО), поддерживаемых языках, поддерживаемых валютах, версии базы валют (см. Рис. 18, Рис. 19). Для просмотра находящегося **ниже** текста необходимо провести по экрану **«снизу-вверх»**, находящегося **выше** - **«сверху-вниз»**.

Рис. 18



Рис. 19

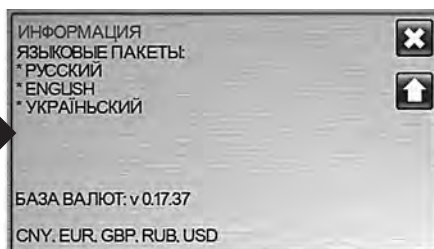

Лимит карманов

При нажатии клавиши «**ЛИМИТ КАРМАН**» Рис. 17, открывается подменю выбора лимита карманов (см. Рис. 20).

Рис. 20



Лимит приемного кармана – максимальное количество банкнот, которое может быть уложено в приемный карман. Лимит имеет два значения **100 и 200** банкнот, при достижении выбранного значения счётчик останавливается и возобновит работу после изъятия банкнот из приемного кармана (и нажатия клавиши «I или II» в режиме ручного старта).

Выбранное значение лимита приемного кармана подсвечено синим цветом. Для изменения достаточно нажать на требуемое значение (**подсветится синим цветом**).

Карман отбраковки имеет настраиваемое значение лимита. При достижении указанного лимита счётчик остановится и возобновит работу после изъятия банкнот из кармана отбраковки (и нажатия клавиши «I или II» в режиме ручного старта). По умолчанию лимит кармана отбраковки 50 банкнот. Пользователю доступно изменение лимита кармана отбраковки в пределах от 25 до 100 банкнот. Для изменения установленного лимита переместите ползунок до требуемого значения.

Ползунок перемещается с шагом 5 банкнот.

Внимание! При пересчете изношенных банкнот не рекомендуется установка лимита кармана отбраковки более 50, так как это может привести к неровной укладке или смятию банкнот.

Примечание: обращаем внимание, что в карман отбраковки попадают все банкноты не соответствующие критериям счета, в том числе имеющие надрывы и иные механические повреждения. Для предотвращения повреждения банкнот не рекомендуется завышать значения лимита кармана отбраковки.

ПЕЧАТЬ

При нажатии клавиши **ПЕЧАТЬ**, открывается подменю «Метод вывода информации» (см. Рис. 21).

Подменю позволяет выбрать внешнее устройство для вывода информации, при подключении к разьему **поз. 15 Рис. 2**:

- **ЧЕК-TV** – система видеонаблюдения (CCTV).
- **ПРИНТЕР (АВТО)** – автоматический вывод информации на принтер.
- **ПРИНТЕР (ВРУЧ)** – вывод информации на принтер при нажатии клавиши **ПЕЧАТЬ** (см. поз. 6 Рис. 13).

Скорость соединения – позволяет выбрать скорость COM-порта счетчика. При подключении внешнего устройства индикации, скорости COM-портов счетчика и внешнего устройства должны быть равны.

Клавиша **ТЕСТ-ЧЕК** позволяет вывести тестовую информацию на устройство внешней индикации. В случае правильного выбора устройства внешней индикации и скорости соединения, на внешнее устройство будет выдано сообщение об успешных настройках конфигурации (сообщение на экране CCTV или чек на принтере).



Рис. 21

2 Подменю «ОРИЕНТАЦИЯ» (см. Рис. 22)

Сортировка по ориентации – доступна для режимов **МИКС** и **НОМ**.

Выбранный режим сортировки по ориентации отображается на клавише/индикаторе **ОРИЕНТАЦИЯ**. Сортировку банкнот можно производить в следующих настройках:

ВЫКЛ (ориентацию игнорировать) – ориентация банкнот игнорируется, т.е. считаются банкноты в любой ориентации (см. Рис. 22).

ЛИЦО (по лицевой стороне) – в приемный карман будут попадать банкноты, которые уложены в подающий карман лицевой стороной вверх (Лицевая сторона определяется банком эмитентом валюты) (Рис. 23).

Остальные банкноты будут перемещены в карман отбраковки.

Рис. 22



Рис. 23



ОРИЕНТ (по главной ориентации) – в приемный карман будут попадать банкноты, которые уложены в подающий карман лицевой стороной вверх и читаемым слева направо серийным номером (портретом вверх) (см. Рис. 24). Остальные банкноты будут перемещены в карман отбраковки.



Рис. 24

АВТО (по первой купюре в пачке) – в приемный карман будут попадать банкноты, ориентированные, так же как и первая просчитанная банкнота в пачке (см. Рис. 25). Остальные банкноты будут перемещены в карман отбраковки.



Рис. 25

Доступ к сортировке по ориентации также возможен по нажатию «горячей» клавиши «**ОПТ** **ВЫКЛ**» (см. Рис. 26). При нажатии клавиши «**ОПТ**» появится выпадающее меню «**сортировка по ориентации**» (в зависимости от заводской конфигурации настроек счетчика, выпадающее меню может не появляться). Выбор необходимой ориентации можно осуществлять последовательным нажатием клавиши **ОПТ**, при этом выбор режимов будет меняться циклически: **ОПТ** **ВЫКЛ**, **ОПТ** **ЛИЦО**, **ОПТ** **ОРИЕНТ.**, **ОПТ** **АВТО**.

После выбора необходимого режима выпадающее меню исчезнет автоматически через 7 секунд или в момент начала счета (автоматического или ручного). Так же выбор режима сортировки возможен непосредственным нажатием на соответствующую пиктограмму, при этом выпадающее меню автоматически скрывается и на индикаторе отображается выбранная настройка.

Рис. 26



3 Подменю «ДОПОЛНИТ.»

Содержит настройки яркости экрана, громкости звука, выбор расширенного режима визуализации, клавишу сброса к заводским настройкам (см. Рис. 27).

Рис. 27



Расширенный режим визуализации.

Режим рекомендуется использовать для уменьшения утомляемости глаз при длительной монотонной работе со счётчиком, а также в случаях, когда не требуется частой смены настроек и режимов работы.

Включение расширенного режима визуализации (см. Рис. 28) позволяет убрать клавиши быстрого доступа с боковых сторон дисплея и увеличить шрифт для значений количества и суммы просчитанных банкнот и количества отбракованных банкнот (см. Рис. 29).

Доступ в меню осуществляется нажатием клавиши **ОПТ**. Вызов клавиш быстрого доступа в боковых сторонах дисплея осуществляется однократным нажатием в среднюю область дисплея, повторное нажатие вновь скрывает клавиши.



Рис. 28



Рис. 29

Настройка громкости звука

Настройка громкости производится перемещением ползунка от минимального (MIN) до максимального (MAX) значений (см. Рис. 28).

Примечание – при установке ползунка в крайнее левое положение (MIN) звук отключается.

Настройка яркости экрана

Настройка яркости экрана производится перемещением ползунка от минимального (MIN) до максимального (MAX) значений (см. Рис. 28).

Сброс к заводским настройкам

При нажатии клавиши **ОБЩ. СБРОС** происходит сброс всех настроек текущего пользователя к заводским настройкам (см. п. 2 подраздела «Порядок работы»). Для исключения случайного сброса настроек предусмотрено подтверждение (см. Рис. 47).

Внимание – сброс настроек производится только для текущего пользователя, при этом настройки другого пользователя сохраняются неизменными.

4 Подменю «ВЫБОР ТЕМЫ»

Позволяет выбрать одну из предустановленных тем визуализации интерфейса (если предусмотрено вариантом исполнения Вашего счётчика). Индикатором выбора темы служит изменение цвета прямоугольника напротив выбранной темы (см. Рис. 30).

Рис. 30



5 Подменю «ЯЗЫК»

Позволяет выбрать любой из предустановленных языков интерфейса. Для выбора нужного языка интерфейса нажмите на соответствующее название языка. Индикатором выбора языка служит изменение цвета прямоугольника напротив языка с серого на синий (см. Рис. 31).

Доступность языков зависит от Варианта исполнения Вашего счётчика.

Рис. 31



ФУНКЦИОНАЛЬНЫЕ КЛАВИШИ

1 Клавиши **I** и **II** (СТАРТ, ВЫБОР ПРОФИЛЯ ПОЛЬЗОВАТЕЛЯ, ВЫБОР ПОЛЬЗОВАТЕЛЯ)

1.1 В счётчике предусмотрена возможность сохранения двух разных рабочих профилей с уникальными настройками.

Переключение профилей производится нажатием клавиш «I» и «II» (см. Рис. 3 поз. 1).

Профили могут использоваться как одним пользователем, так и двумя пользователями, для работы в режиме «Двух кассиров».

У каждого пользователя есть возможность устанавливать любые настройки и режимы пересчета с учетом решаемых задач и личных предпочтений.

Индикация выбранного профиля зависит от режима визуализации на главном экране.

При стандартном виде главного экрана, функциональные клавиши рядом с клавишей активного пользователя подсвечены зеленым цветом. Ниже на рисунках представлен внешний вид панели управления для разных пользователей Рис. 32 – пользователь 1 (I), Рис. 33 – пользователь 2 (II).

Зеленая подсветка под клавишами Пользователь «I»

Рис. 32

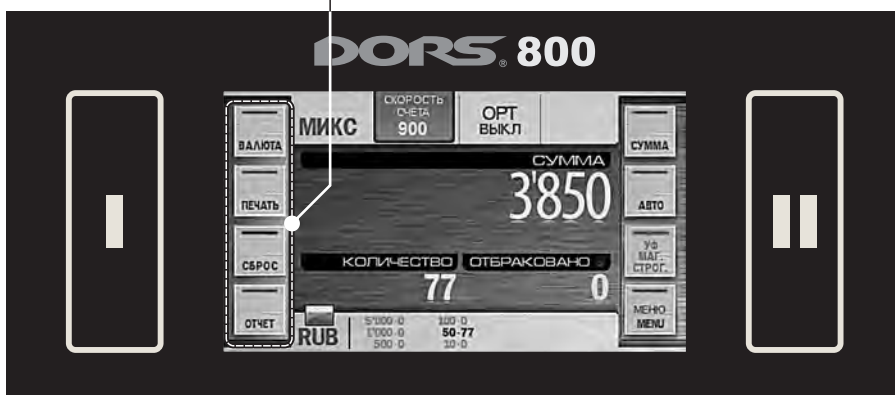

Зеленая подсветка под клавишами Пользователь «II»

Рис. 33

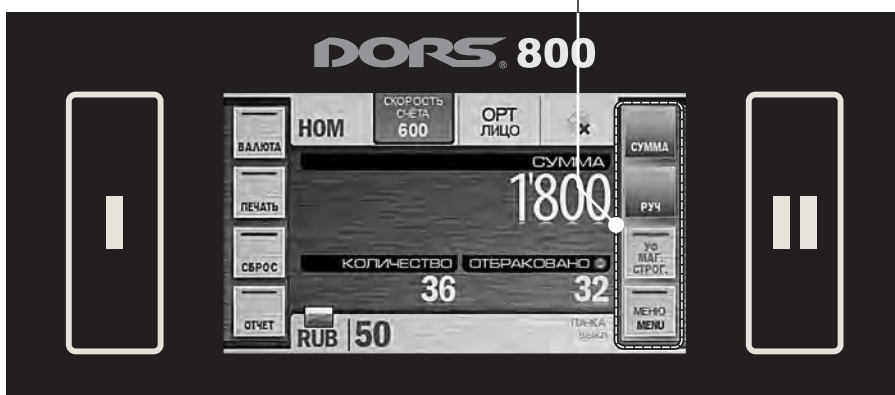

Расширенный режим

В расширенном режиме визуализации рядом с клавишей активного пользователя подсвечиваются индикаторы в верхних углах дисплея.

Далее на рисунках представлен внешний вид панели управления для разных пользователей. Рис. 34 – пользователь 1 (I), Рис. 35 – пользователь 2 (II).

Зеленый индикатор пользователя «I»

Рис. 34



Зеленый индикатор пользователя «II»

Рис. 35



1.2 Клавиши «I» или «II» используются для старта счета банкнот в режиме ручного старта. Старт осуществляется нажатием на ту кнопку, пользователь (профиль пользователя) которой в текущий момент является активным.

2 Клавиша/индикатор режима пересчета

Счётчик может осуществлять пересчет банкнот в трех режимах: «СЧЕТ», «МИКС», «НОМ». Выбор режима осуществляется последовательным нажатием клавиши с названием режима. Клавиша является одновременно индикатором выбранного режима работы.

2.1 «СЧЕТ» - режим простого пересчета. Режим позволяет пересчитывать банкноты без определения номинала, на дисплей выводится количество пересчитанных и отбракованных³ банкнот (см. Рис. 36).



Рис. 36

2.2 «МИКС» - режим пересчета смеси банкнот различных номиналов, относящихся к одной валюте, с проверкой подлинности, определением общей суммы и количества пересчитанных банкнот и их суммы по каждому номиналу. На дисплей выводится общая сумма пересчитанных банкнот, их количество и количество отбракованных банкнот (см. Рис. 37).

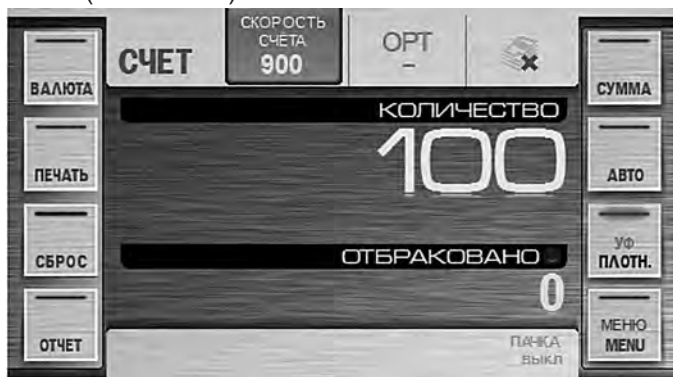

Рис. 37

Номинал, количество и сумма по номиналу доступны при нажатии клавиши «ОТЧЕТ» (подменю «отчет по пачке» см. Рис. 38). Более подробно о подменю «ОТЧЕТ» см. подраздел «Функциональные клавиши» «Клавиша «ОТЧЕТ»».

Рис. 38

НОМИНАЛ	КОЛ-ВО	СУММА
10 RUB	18	180
50 RUB	40	2'000
100 RUB	25	2'500
500 RUB	4	2'000
1'000 RUB	13	13'000
ИТОГО	100	19'680

2.3 «НОМ» - режим пересчета банкнот с проверкой подлинности, определением общей суммы и количества пересчитанных банкнот и их принадлежности к определенному номиналу и эмиссии. Определение эмиссии и номинала банкноты производится по первой считанной банкноте в пачке. Имеется возможность задать номинал банкноты вручную (более подробно функция описана в подменю «ВАЛЮТА»). На дисплей выводится общая сумма пересчитанных банкнот, их количество и количество отбракованных банкнот (см. Рис. 39).

Рис. 39



Номинал, количество и сумма по номиналу доступны при нажатии клавиши «ОТЧЕТ» (подменю «отчет по пачке» см. Рис. 40).

³ Количество отбракованных банкнот приводится для справки и может не совпадать с реальным количеством банкнот, помещенных в карман отбраковки.



Рис. 40

3 Клавиша «ВАЛЮТА»

3.1 При нажатии клавиши «ВАЛЮТА» вызывается одноименное подменю (см. Рис. 41), позволяющее выбрать тип пересчитываемой валюты (типы и количество поддерживаемых валют зависит от исполнения счётчика), а так же задать номинал. Выбор валюты доступен только для режимов «МИКС» и «НОМ», выбор номинала доступен только для режима «НОМ». По умолчанию установлен автоматический режим определения валюты по первой банкноте в пачке (см. Рис. 41).

В нижнем левом углу дисплея расположен список валют — (АВТО-валюты) разрешенных для автоопределения по первой банкноте в пачке (если выбрано больше одной валюты).

На рисунке 41 обозначены:

A – Количество валют разрешенных для автоопределения по первой банкноте в пачке (выбрано пользователем). Для удаления любой из валют достаточно нажать на её название в списке авто-валют.

B – Максимально возможное количество валют доступных для автоопределения по первой банкноте в пачке (зависит от исполнения счетчика). Если пользователь попытается превысить указанное количество, то в верхней части дисплея появится мигающее сообщение о невозможности данной операции.

C – Общее количество валют, содержащихся в энергонезависимой памяти счетчика (зависит от исполнения счетчика).

В средней части дисплея доступен список валют с названиями. Если общее количество валют больше 8 ($C > 8$), то список валют можно перелистывать клавишами .

Для добавления любой из валют в список валют, разрешенных для автоопределения по первой банкноте в пачке (A), достаточно

ВАЛЮТА максимум 5 одновременно
 короткое нажатие: добавить / удалить АВТО-валюту
 длинное нажатие: выбрать единственную валюту

нажать на квадратик напротив названия валюты (или на название валюты) Изменение цвета квадрата служит подтверждением выбора (в данном примере цвет изменится с серого на синий).

Повторное нажатие удалит валюту из списка.

Долгое нажатие на название валюты (не менее одной секунды) позволяет выбрать единственную валюту.

Примечание - если выбрана только одна валюта, то её название появится в верхней части дисплея (см. Рис. 42), так же на главном экране надпись сменится названием выбранной валюты (см. Рис. 43, в данном примере доллары США).

Рис. 41



Рис. 42



Рис. 43



Рис. 44



3.2 В режиме «НОМ» есть возможность сортировки банкнот выбранной валюты с заданным вручную значением номинала.

Для этого необходимо выбрать одну валюту, при этом в нижней левой части дисплея список авто-валют сменится на все возможные номиналы выбранной валюты (см. Рис. 42). По умолчанию активны все номиналы выбранной валюты, т.е. определение номинала производится по первой считанной банкноте в пачке, при этом окошки напротив значений номиналов подсвечены синим⁴ цветом. Если требуется, чтобы в приемный карман попадали банкноты только определенного номинала (остальные номиналы будут отправлены в карман отбраковки), нажмите на значение требуемого номинала, при этом окошко напротив выбранного значения останется синего цвета, а остальные окошки станут серыми (см. Рис. 44). Для удобства пользователя выбранное значение номинала в режиме «НОМ» выведено на главный экран рядом с выбранной валютой (см. Рис. 43). Для возврата к автоматическому определению номинала нажмите клавишу АВТО НОМ, расположенную напротив значений номиналов (см. Рис. 42).

3.3 В режиме «НОМ» есть возможность сортировки банкнот по признаку эмиссии, т.е. настройки сортировки по номиналу могут быть дополнительно ограничены эмиссией первой просчитанной банкноты в пачке.

При включенном режиме в приемный карман будут перемещаться банкноты соответствующие валюте, номиналу и эмиссии первой просчитанной банкноты (все остальные банкноты будут отбракованы).

Для включения нажмите клавишу АВТО ЭМИС (при включенном режиме клавиша подсвечена синим цветом).

Эмиссия просчитанных банкнот отображается на главном экране режима «НОМ» рядом с номиналом валюты (см. Рис. 45).



Рис. 45

3.4 Особые валюты.

В зависимости от исполнения Вашего счетчика, в энергонезависимой памяти счетчика могут содержаться особые валюты.

Особая валюта – это валюта, оптические свойства которой отличаются от остальных валют и она не может участвовать в автоопределении совместно с другими валютами. Если выбрана особая валюта, то добавить другие валюты в список авто-валют невозможно. Отказ от выбранной особой валюты производится выбором любой другой валюты. В списке валют такая валюта выделена другим цветом (в данном примере желтым, см. Рис. 46).

Рис. 46



Индикатор выбранной валюты (или режима АВТО) расположен в нижнем левом углу главного экрана (см. Рис. 37, Рис. 43).

Индикатор так же является клавишей быстрого доступа к подменю «ВАЛЮТА» (например, если выбран расширенный режим визуализации). В режиме «МИКС» правее индикатора валюты расположены номиналы и количество просчитанных банкнот, черным цветом подсвечиваются те номиналы, которые были обнаружены в процессе счета (см. Рис. 37).

4 Клавиша «ПЕЧАТЬ»

Клавиша ПЕЧАТЬ позволяет выводить на принтер результаты счета, если к счетчику подключен принтер и в настройках печати (см. стр. 18 Рис. 21) клавиша «Печать» в подменю «Общие настройки» выбран ручной вывод информации на принтер ПРИНТЕР (ВРУЧ).

5 Клавиша «СБРОС»

Клавиша СБРОС предназначена для сброса показаний счета приемного кармана после его очистки (карман отбраковки так же должен быть пустым). Для исключения случайного сброса показаний предусмотрено подтверждение (см. Рис. 47).

⁴ Цвет окон может отличаться в зависимости от выбранной темы.



Рис. 47

Внимание!
Функция подтверждения сброса может быть выключена в Вашей версии счётчика.

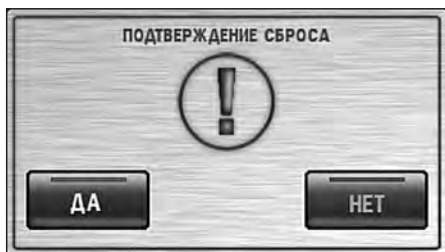

6 Клавиша «ОТЧЕТ»

При нажатии клавиши «ОТЧЕТ» вызывается одноименное подменю (см. Рис. 48), позволяющее просмотреть информацию о просчитанных и отбракованных банкнотах.



Рис. 48

Отчет по просчитанным банкнотам доступен в двух вариантах:

- Отчет по пачке ;
- Отчет по сессии .

В обоих вариантах доступны графы «номинал», «количество», «сумма».

Номинал – в этой графе отображаются все номиналы просчитанных банкнот.

Количество – в этой графе отображается количество просчитанных банкнот соответствующего номинала.



Сумма – общая сумма по каждому номиналу.

Итого – общее количество и сумма просчитанных банкнот.

Рис. 49



Отчет по отбракованным банкнотам доступен в двух вариантах:

- Отчет по карману отбраковки ;
- Расширенный отчет по карману отбраковки .

Отчет по карману отбраковки (см. Рисунок 50) – содержит возможные причины отбраковки и количество банкнот, отклоненных по этим причинам.

«Не соответствуют критериям счета» – банкноты не соответствуют выбранному установкам и режимам работы (например, смесь банкнот различного номинала просчитана в режиме «НОМ», несоответствие типа валюты и номинала).

«Механические ошибки» – банкноты отбракованы по причине перекоса банкнот в тракте, что сделало невозможным их корректное распознавание.

«Подозрительные банкноты» – банкнота не соответствует основным признакам заданной валюты.



Рис. 50

Расширенный отчет по карману отбраковки (см. Рис. 51) – содержит конкретные причины отбраковки банкнот и номера этих банкнот.

Номер – номер банкноты в кармане отбраковки (номер может не соответствовать реальному положению банкноты при некоторых ошибках (сдвоенность, интервал и т.д.).

Причина отбраковки – указывается ошибка, из-за которой банкнота была отбракована (см. Таблица 1). Справа от причины отбраковки указан номер этой банкноты в исходной пачке банкнот (приводится для справки).

Клавиша **C** осуществляет сброс отчетов. Для исключения случайного сброса показаний предусмотрено подтверждение (см. Рис. 47).



Рис. 51

Таблица 1

Причина отбраковки	Описание	Действия оператора
Подозрительная	Определена валюта и номинал банкноты, но её подлинность не подтверждается.	Удалите банкноту. Просчитайте второй раз, в случае повторной отбраковки проверьте подлинность банкноты другими средствами.
Нераспознана	Банкнота не соответствует основным признакам валют, содержащихся в энергонезависимой памяти счётчика, то есть не может быть определена валюта и номинал банкноты.	Удалите банкноту. Просчитайте второй раз, в случае повторной отбраковки проверьте подлинность банкноты другими средствами.
Валюта (X Y) Где, X – валюта, Y – номинал.	В режимах «НОМ» и «МИКС» валюта банкноты не соответствует заданной.	Удалите банкноту.
Номинал (X Y) Где, X – валюта, Y – номинал.	В режиме «НОМ» номинал банкноты не соответствует заданному.	Удалите банкноту.
Ориентация	Ориентация банкноты не соответствует заданной.	Поместите банкноту в подающий карман в соответствии с заданной ориентацией.
Малый интервал в тракте	Непрерывная цепочка банкнот в тракте (слишком длинные банкноты, слишком короткий интервал между банкнотами).	Удалите слипшиеся банкноты. Настройте зазор механизма подачи банкнот («←» - уменьшение зазора) для работы с более тонкими банкнотами. Необходимый зазор обеспечивается вращением винта 1 (Рис. 1) по часовой стрелке.
Малый интервал в слистывателе	Непрерывная цепочка банкнот между разделительными и подающими роликами (слишком длинные банкноты, слишком короткий интервал между банкнотами).	Удалите слипшиеся банкноты. Настройте зазор механизма подачи банкнот («←» - уменьшение зазора) для работы с более тонкими банкнотами. Необходимый зазор обеспечивается вращением винта 1 (Рис. 1) по часовой стрелке.
Сдвоенность: плотная	Обнаружена сдвоенная или очень темная банкнота.	Удалите подозрительную банкноту. При необходимости настройте зазор механизма подачи банкнот («←» - уменьшение зазора) для работы с более тонкими банкнотами. Необходимый зазор обеспечивается вращением винта 1 (Рис. 1) по часовой стрелке.



Таблица 1

Причина отбраковки	Описание	Действия оператора
Сдвоенность: прозрачная	Обнаружена слишком прозрачная банкнота.	Удалите подозрительную банкноту.
Габариты	Банкнота отличается по длинной стороне более чем на 20 мм или по короткой стороне более чем на 10% от средних размеров первых пяти банкнот просчитанных в пачке.	Удалите банкноту. При необходимости настройте зазор механизма подачи банкнот в соответствии с п. 3 раздела «Порядок работы».
Ошибка угла	Угол перекоса банкноты больше 14°.	Установите направляющие по длинной части банкнот. При необходимости настройте зазор механизма подачи банкнот («+» - увеличение зазора) для работы с более толстыми банкнотами. Необходимый зазор обеспечивается вращением винта 1 (Рис. 1) против часовой стрелки.
УФ на просвет УФ на отражение	Обнаружена банкнота с повышенным уровнем УФ люминесценции при включенных режимах УФ-Просвет и/или УФ-Отр.	Удалите подозрительную банкноту, произведите пересчет заново. Если УФ люминесценция является отличительным признаком этого типа банкнот, то выключите проверку УФ-Просвет и/или УФ-Отр.
Магнит	Обнаружена банкнота с несоответствием карты магнитных меток.	Удалите подозрительную банкноту, произведите пересчет заново.
Ошибка сканирования	Ошибка сканирования банкноты.	Поместите банкноту в подающий карман и произведите пересчет заново.
Длинная	Размеры банкноты превысили 120 мм по узкой (например, банкнота прошла с сильным перекосом, банкноты слиплись в непрерывную цепочку).	Поместите банкноту в подающий карман и произведите пересчет заново. При необходимости настройте зазор механизма подачи банкнот.
Ошибка сортировки	Ошибка слистывания банкноты.	Поместите банкноту в подающий карман и произведите пересчет заново.

Таблица 1

Причина отбраковки	Описание	Действия оператора
Лишняя банкнота	Слистано больше банкнот чем требуется установленным режимом (фасовка, лимит приемного кармана).	Поместите банкноту в подающий карман и произведите пересчет заново.

7 Клавиша «СУММА»



Нажатие на клавишу «СУММА» (см. Рис. 13) включает  или выключает  режим суммирования. Режим суммирования предназначен для суммирования количества пересчитываемых банкнот по номиналам и их общей суммы, при этом вновь посчитанное количество будет прибавляться к посчитанному ранее. Для сброса показаний суммирования необходимо нажать клавишу «СБРОС». Обращаем внимание, что в процессе пересчета на экран выводятся показания количества и суммы (для режимов «НОМ» и «МИКС») текущей пачки, а после завершения счета на экран выводятся показания количества и суммы (для режимов «НОМ» и «МИКС») всех просчитанных в режиме суммирования банкнот.

8 Клавиша «АВТО/РУЧ»

Клавиша «АВТО/РУЧ» (см. Рис. 13) устанавливает счётчик в режим ручного или автоматического старта.

Клавиша имеет два состояния:  – режим автоматического старта и  – режим ручного старта.

Режим автоматического старта – счётчик начинает счет автоматически при помещении банкнот в подающий карман.

Режим ручного старта – счётчик начинает счет после нажатия клавиш  или , в зависимости от выбранного профиля пользователя.

9 Клавиша «ДЕТЕКЦИЯ»

Клавиша «ДЕТЕКЦИЯ» осуществляет быстрый доступ к управлению видами детекции в зависимости от выбранного режима работы. В режимах «НОМ» и «МИКС» нажатие на клавишу вызывает всплывающее меню (поверх главного экрана), в котором можно включить/отключить проверки **УФ-отр, Магнит, Строгий** (см. Рис. 52). Для выбранной темы интерфейса включенная проверка будет подсвечена синим цветом (см. Рис. 52), выключенная – серым:





Рис. 52

В режиме «СЧЕТ» нажатие на клавишу вызывает всплывающее меню (поверх главного экрана), в котором можно включить/отключить проверки **УФ-просвет**, **Плотность** (см. Рис. 53). Для выбранной темы интерфейса включенная проверка будет подсвечена синим цветом (см. Рис. 53), выключенная – серым:



Рис. 53

Примечание – надписи на клавише «ДЕТЕКЦИЯ» так же подсвечиваются в зависимости от выбранного вида детекции.

10 Клавиша «ПАЧКА»

При нажатии клавиши **ПАЧКА** вызывается одноименное подменю, доступное для режимов «НОМ» и «СЧЕТ» (в режиме «МИКС» функция **фасовки пачки недоступна**) (см. Рис. 54), позволяющее выбрать размер фасуемой пачки и лимит приемного кармана.

Включение режима фасовки пачки осуществляется нажатием клавиши **ПАЧКА** (для размера пачки >0). Выключение режима фасовки пачки осуществляется нажатием клавиши **ОТКЛ**. Нажатие на клавишу **Х** означает отказ от сделанных изменений и выход в главное меню. Размер фасуемой пачки задается цифровыми клавишами. Для пользователя доступны любые размеры пачки в пределах от 1 до 999. Клавишей **С** осуществляется сброс текущего значения пачки. Однократное нажа-

тие на клавишу **←** осуществляет удаление цифры справа налево.

Рис. 54



Клавиша быстрого включения/выключения режима фасовки доступна на главном экране в верхнем правом углу (см. Рис. 55). **ПАЧКА** - фасовка пачки включена. **ПАЧКА** - фасовка пачки выключена.

Размер фасуемой пачки указан на главном экране в нижнем правом углу (см. Рис. 55). При достижении указанного размера пачки индикатор начинает мигать, так же по истечении 10 секунд на экран выводится сообщение «ПАЧКА ГОТОВА». Если в приемном кармане количество банкнот меньше лимита пачки, то индикатор принимает вид:

«добавьте Х», где **Х** – количество банкнот, необходимое для фасовки выбранного размера пачки, так же по истечении 10 секунд на экран выводится сообщение «ДОБАВЬТЕ БАНКНОТЫ».

Примечание - Индикатор размера пачки так же является клавишей быстрого доступа к подменю «ПАЧКА».

Рис. 55



В подменю «ПАЧКА» доступен выбор лимита приемного кармана. Выбранное значение лимита приемного кармана подсвечено синим

цветом. Для изменения достаточно нажать на требуемое значение (подсветится синим цветом).

Примечание – для удобства пользователя под значением текущего размера пачки приведена информационная строка, где приведены данные о просчитанных и отбракованных банкнотах, текущих размере пачке и лимите приемного кармана (см. Рис. 54).

Сообщения, возникающие в процессе работы

Сообщения об ошибках

Таблица 2

Сообщения об ошибках	Причина	Действия оператора
P.O.S.T. ERROR	В процессе самотестирования счётчика (при включении) произошла ошибка, датчики перекрыты.	Выключите счётчик. Очистите карман отбраковки, подающий и приемный карманы, откройте тракт и удалите банкноты, посторонние предметы. Если после включения ошибка повторяется – обратитесь в сервисный центр.
S.M.A.R.T. ERROR	В процессе самотестирования счётчика (перед началом счета) произошла ошибка, датчики перекрыты.	Выключите счётчик. Очистите карман отбраковки, подающий и приемный карманы, откройте тракт и удалите банкноты, посторонние предметы. Если после включения ошибка повторяется – обратитесь в сервисный центр.
Перегрузка по току	Застревание, замятие банкнот. Посторонний предмет в тракте блокирует работу механизма и вызывает перегрузку.	Выключите счётчик. Откройте тракт, удалите замятые банкноты, посторонние предметы.
Ошибка переключателя	Застревание, замятие банкнот. Посторонний предмет в тракте блокирует работу переключателя.	Откройте тракт, удалите замятые банкноты, посторонние предметы из зоны переключателя.
Ошибка калибровки	В процессе самотестирования счётчика произошла ошибка калибровки датчиков.	Выключите счётчик. Откройте тракт и удалите банкноты, посторонние предметы, перекрывающие сканирующую линейку (см. поз. 3 Рис. 5, Рис. 6). Если после включения ошибка повторяется – обратитесь в сервисный центр.

Сообщения, возникающие в процессе счёта

Таблица 3



Сообщения	Причина	Действия оператора
Банкнота застряла, очистите тракт 	В процессе счёта банкнота застряла в тракте.	Очистите подающий карман, откройте тракт и удалите банкноты. Примечание – красные кружочки в окне сообщения показывают примерное место, где застряла банкнота.
Ошибка фасовки пачки	В процессе фасовки пачки в приемный карман уложено большее количество банкнот, чем задано.	Извлеките банкноты из приемного кармана, пересчитайте пачку заново.
Ошибка счета сумма недостоверна	В процессе счёта в приемный карман уложено недостоверное количество банкнот.	Очистите приемный карман, пересчитайте банкноты заново.
Ошибка слистывания	Банкноты неправильно слистаны из подающего кармана.	Очистите подающий карман, откройте тракт и удалите банкноты. Установите направляющие банкнот по длине самой длинной банкноты из пересчитываемой пачки, выровняйте края пачки (отдельные банкноты не должны выступать из пачки), аккуратно поместите пачку в середину подающего кармана, не допуская перекоса.
Тракт открыт 	Открыт тракт, откинута вперед верхняя часть.	Закройте тракт.
Тракт закрыт Очистка тракта	После закрытия тракта производится самоочистка тракта от возможных застрявших банкнот.	Дождитесь окончания очистки тракта.
Тракт закрыт Замятие в тракте	После закрытия тракта внутри остались банкноты/посторонние предметы.	Откройте тракт, удалите банкноты/посторонние предметы.
Тракт закрыт Очистите подающий карман	После закрытия тракта в подающем кармане банкноты или датчик подающего кармана перекрыт посторонним предметом.	Удалите из подающего кармана банкноты/посторонние предметы.
Тракт закрыт Очистите карманы	После закрытия тракта в приемном кармане и/или в кармане отбраковки находятся банкноты.	Удалите банкноты из приемного кармана и/или кармана отбраковки.

Таблица 3

Сообщения	Причина	Действия оператора
Извлеките банкноты из приемного кармана	В приемном кармане находятся банкноты (счётчик достиг лимита приемного кармана)	Извлеките банкноты из приемного кармана. Счётчик продолжит счет автоматически (в режиме автоматического старта) или после нажатия клавиши I (II) (в режиме ручного старта).
Извлеките банкноты из кармана отбраковки	В процессе работы счётчик достиг лимита кармана отбраковки.	Извлеките банкноты из кармана отбраковки.
Добавьте банкноты	Недосчет банкнот в режиме фасовки (в режиме автоматического старта), в подающем кармане недостаточное количество банкнот.	Добавьте банкноты в подающий карман, счётчик продолжит счет автоматически.
Добавьте банкноты и нажмите старт	Недосчет банкнот в режиме фасовки (в режиме ручного старта), в подающем кармане недостаточное количество банкнот.	Добавьте банкноты в подающий карман и нажмите клавишу I (II).
Очистите карманы	После остановки счета были изменены настройки/режимы счета.	Извлеките банкноты из приемного кармана и кармана отбраковки.
Пачка готова	Просчитана пачка заданного размера.	Извлеките банкноты из приемного кармана и продолжите счет.
Пачка XXX банкнот отфасована из них YYY в кармане и ZZZ ранее изъято	Сообщение возникает при фасовке пачки размером больше установленного лимита приемного кармана.	Извлеките банкноты из приемного кармана и продолжите счет.
Функция недоступна	Сообщение возникает в момент попытки выбора недоступной для заданных параметров условий счета. Например: недоступен выбор валюты в режиме «СЧЕТ», недоступен выбор размера фасуемой пачки в режиме «МИКС».	Измените режим пересчета банкнот.
Самотестирование. Пожалуйста, дождитесь завершения операции	В момент включения счётчика производится самотестирование датчиков и механизмов.	Дождитесь закрытия окна с сообщением.

Таблица 3

Сообщения	Причина	Действия оператора
Калибровка. Пожалуйста, дождитесь завершения операции	В момент включения счётчика и примерно каждые 30 минут производится рекалибровка датчиков.	Дождитесь закрытия окна с сообщением.
Нет банкнот. Сбой слистывания	Невозможно загрузить банкноты из подающего кармана.	Установите направляющие по длинной части банкнот. При необходимости настройте зазор механизма подачи банкнот («+» - увеличение зазора) для работы с более толстыми банкнотами. Необходимый зазор обеспечивается вращением винта 1 (Рис. 1) против часовой стрелки.
Подтверждение сброса.	Запрос на подтверждение сброса настроек.	Подтвердить или отменить сброс настроек (Рис. 47)

ОБСЛУЖИВАНИЕ И УХОД

Профилактическое техническое обслуживание, требующее частичной разборки счётчика сервис-инженером, рекомендуется проводить каждые 90 дней. При интенсивном использовании (более одной рабочей смены в день) такое техническое обслуживание может потребоваться чаще.

Ежедневно:

- 1 Выключайте счётчик банкнот, если он не используется.
- 2 Протирайте внешние части счётчика от пыли и загрязнений сухой чистой безворсовой салфеткой.
- 3 После завершения работы и выключения счётчика очищайте датчики от пыли и мелких частиц мягкой безворсовой тканью или кисточкой с мягким ворсом. Очищать необходимо датчики поз. 1-8 изображенные на Рис. 4, Рис. 5, Рис. 6, Рис. 7. В случае устойчивого загрязнения допускается протирать датчики безворсовой салфеткой, смоченной изопропиловым спиртом.

Внимание! Перед тем как приступить к очистке датчиков убедитесь, что счётчик выключен и сетевой кабель отключен от сети!

ВОЗМОЖНЫЕ НЕИСПРАВНОСТИ

Таблица 4

Неисправность	Способ устранения
Счётчик не включается	Проверьте, что кабель питания подключен к электрической сети и к сетевому разъему на задней крышке счётчика. Проверьте, что сетевой выключатель находится в положении «I». Если эти условия выполнены, но счётчик не включается, обратитесь в сервисный центр.
На экране появилось сообщение, которое не описано в таблице «Сообщения об ошибках»	Выключите и заново включите счётчик. Если счётчик неработоспособен, обратитесь в сервисный центр.
Повышенный уровень шума или посторонние звуки внутри корпуса.	Отключите счётчик. Обратитесь в сервисный центр.

ТРАНСПОРТИРОВАНИЕ И ХРАНЕНИЕ

Счётчик допускается транспортировать в упаковке изготовителя морским (в контейнерах), железнодорожным (в закрытых вагонах), авиационным (в герметизированных отсеках) и автомобильным (в закрытом кузове или контейнере под влагонепроницаемым тентом по дорогам общего пользования с покрытием) транспортом. Условия транспортирования: температура от минус 20 до 50°C, относительная влажность воздуха до 98% без конденсации влаги при 25°C и атмосферное давление от 84 до 107 кПа (от 630 до 800 мм рт. ст.).

Счётчик подлежит хранению в упаковке изготовителя в отапливаемом и вентилируемом складском помещении при температуре от 5°C до 40°C и относительной влажности воздуха не более 80% при +25°C. В помещениях для хранения счётчиков не должно быть агрессивных примесей (паров кислот, щелочей), вызывающих коррозию.

ПОДДЕРЖКА И ГАРАНТИЯ

Общие положения

Продукция под маркой «ДОРС», поставляемая в определенную страну, изготовлена с учетом условий эксплуатации в этой стране. Чтобы убедиться в этом, просим проверять наличие на изделии и упаковке официальных знаков соответствия.

Если со счётчиком возникнут какие-либо проблемы, настоятельно рекомендуем Вам обращаться в уполномоченные сервисные центры (УСЦ) «ДОРС», адреса и телефоны которых, указаны на обратной стороне обложки и на сайте www.dors.com.

Во избежание недоразумений убедительно просим Вас внимательно изучить правила и условия эксплуатации, транспортирования и хранения счётчика, условия гарантийных обязательств, а также проверить правильность заполнения гарантийного талона. Гарантийный талон действителен только при наличии правильно и четко указанных данных: модели, серийного номера счётчика, даты продажи, четких печатей фирмы-продавца и подписи покупателя. Серийный номер и модель счётчика должны соответствовать указанным в гарантийном талоне.

При нарушении этих условий, а также, если данные, указанные в гарантийном талоне изменены, стерты или переписаны, талон признаётся недействительным. В этом случае, рекомендуем обратиться к продавцу для получения нового гарантийного талона, соответствующего вышеуказанным условиям, либо предоставить товарный и кассовый чеки, либо иные документы, удостоверяющие факт и дату продажи счётчика. В случае если дату продажи установить невозможно, в соответствии с законодательством Российской Федерации о защите прав потребителей, гарантийный срок исчисляется от даты изготовления счётчика.

Все условия гарантийных обязательств регулируются законодательством страны, на территории которой они предоставлены. Однако, «ДОРС» оставляет за собой право отказать в гарантийном обслуживании изделия в случае несоблюдения условий, указанных в разделе «Условия гарантийных обязательств».

ОБНОВЛЕНИЕ ПРОГРАММНОГО ОБЕСПЕЧЕНИЯ

Обновление программного обеспечения (ПО) производится удаленно, путем подключения через сеть Интернет к серверу, содержащему модули обновления (в случае отсутствия возможности обновления счётчика через Интернет, обратитесь для обновления в уполномоченный сервисный центр или обслуживающую организацию).

Рекомендуется проверять наличие обновлений не реже, чем раз в две недели.

С каждой новой версией в ПО добавляются новые возможности, устраняются недочеты, обновляются базы данных пересчитываемых валют.

Для проведения обновления необходимо приложение «BVS Update», которое можно скачать с сайта:

<http://dors.com/service/download/>

Для выполнения процедуры обновления ПО необходимо:

- 1 Персональный компьютер (ПК) с установленной операционной системой Windows (не ниже Windows XP), с подключением к интернету и установленной программой «**BVS Update**».
- 2 Кабель USB (тип A-B) (из комплекта поставки).

Порядок обновления ПО:

- 1 Интерфейсный кабель USB одним концом подключите к ПК, другим – к разъему USB счётчика (16) (см. Рис. 2);

Внимание: Во избежание повреждения счётчика не допускается подключение интерфейсного кабеля USB в разъем для подключения выносного индикатора (17) (см. Рис. 2).

- 2 Подключите счётчик к сети и включите с помощью сетевого выключателя;
- 3 Нажатием левой клавиши мыши, запустите «**BVS Update**» (ярлык на рабочем столе), в тее появится иконка с логотипом , щелкните по ней левой клавишей мыши;



Рис. 56

- 4 Левой клавишей мыши выберите подключенный счётчик и нажмите клавишу «**обновить прошивку устройства**» (см. Рис. 56), после чего будет запущен процесс обновления и в поле «**Обновление**» появится строка процесса обновления (см. Рис. 57). На графическом индикаторе счётчика так же появится строка процесса обновления;

Внимание! Не отключайте счётчик от USB-порта, не выключайте счётчик и не отключайте кабель подключения к сети во время выполнения обновления. Это может привести к выходу счётчика из строя и невозможности загрузки новых обновлений в условиях вне сервисного центра.

Рис. 57

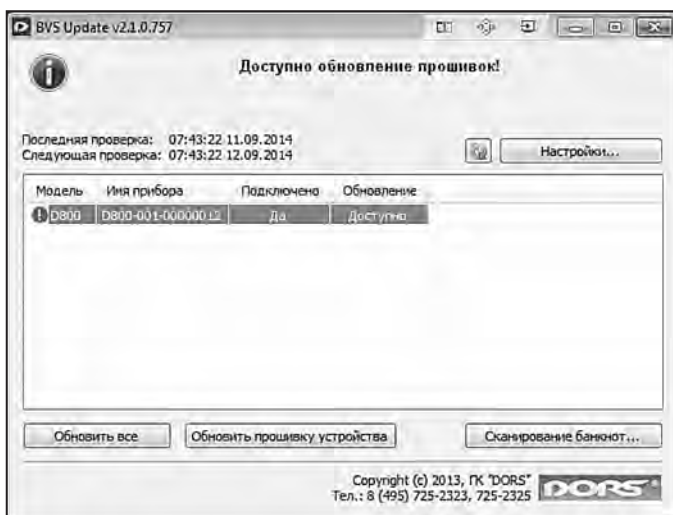
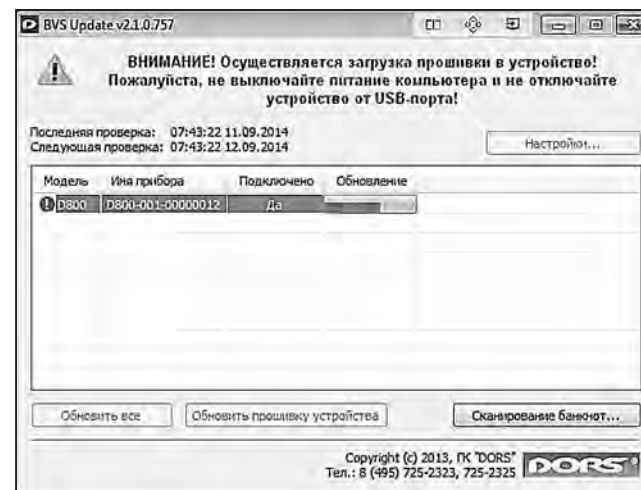

- 5 Дождитесь появления в окне программы сообщения «**Загрузка обновления успешно завершилась**», счётчик при этом должен начать процесс самотестирования (см. п. 2 подраздел «**Порядок работы**»). Система автоматически проверит параметры обновления и выдаст сообщение «**Обновление не требуется**» (см. Рис. 58);

Рис. 58

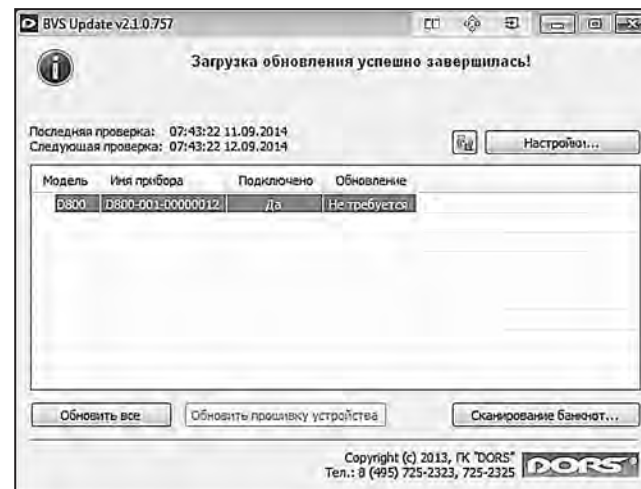

- 6 Закройте приложение «**BVS Update**», нажав левой клавишей мыши на крестик в верхнем правом углу программы;
- 7 Дождавшись окончания процесса самотестирования, выключите счётчик сетевым выключателем;
- 8 Отключите кабель USB;
- 9 Включите счётчик с помощью сетевого выключателя, дождитесь окончания процесса самотестирования - счётчик готов к работе.

УСЛОВИЯ ГАРАНТИЙНЫХ ОБЯЗАТЕЛЬСТВ

1 Гарантийные обязательства Изготовителя, предоставляемые уполномоченными сервисными центрами Изготовителя, распространяются только на модели, предназначенные «**ДОРС**» для поставок и реализации на территории стран СНГ, приобретенные в СНГ и прошедшие сертификацию на соответствие стандартам страны, где предоставляется гарантийное обслуживание.

2 Изготовитель устанавливает гарантийный срок в течение 12 месяцев от даты продажи счётчика при отсутствии нарушений настоящих Условий.

3 Гарантийные обязательства не распространяются на перечисленные ниже принадлежности счётчика, если их замена предусмотрена конструкцией и не связана с разборкой счётчика:

- а плавкий предохранитель;
- б сетевой кабель;
- в руководство по эксплуатации.

4 Изготовитель не несет гарантийные обязательства изделия в следующих случаях:

- а Если счётчик, использовался в целях, не соответствующих его прямому назначению.
- б В случае нарушения правил и условий эксплуатации, установки счётчика изложенных в инструкции пользователя.
- в Если счётчик имеет следы попыток неквалифицированного ремонта.
- г Если дефект вызван изменениями конструкции или схемы счётчика, не предусмотренными Изготовителем.
- д Если дефект вызван действием непреодолимой силы, несчастными случаями, умышленными или неосторожными действиями (бездействием) потребителя или третьих лиц.
- е Если обнаружены повреждения, вызванные попаданием внутрь счётчика посторонних предметов, веществ, жидкостей, насекомых.

5 Гарантийные обязательства не распространяются на следующие недостатки счётчика:

- а механические повреждения, возникшие после передачи счётчика потребителю;
- б повреждения, вызванные несоответствием стандартам параметров питающих, телекоммуникационных, кабельных сетей и других подобных внешних факторов;

6 Необходимость выполнения регулярного ТО является эксплуатационной особенностью оборудования данного типа и не входит в гарантийные обязательства производителя.

Своевременное проведения ТО повышает безотказность работы оборудования и увеличивает срок его службы.

7 «**ДОРС**» не несет ответственность за возможный вред, прямо или косвенно нанесенный продукцией «**ДОРС**», людям, домашним животным, имуществу в случае, если это произошло в результате несоблюдения правил и условий эксплуатации, установки счётчика; умышленных или неосторожных действий (бездействий) потребителя или третьих лиц, действия непреодолимой силы.